



Data sheet

MOSSwall® 2023 - MW01 MW02



MOSSwall® è l'innovativo prodotto per realizzare giardini verticali indoor senza bisogno di alcuna manutenzione. Il sistema brevettato, ideato e distribuito da Verde Profilo® dal 2009 consente di creare suggestivi rivestimenti con colorazioni differenti totalmente naturali.

MOSSwall®, certificato per la resistenza al fuoco e per l'assorbimento acustico, è predisposto per il fissaggio diretto a parete o attraverso un sistema di montanti, che consente di realizzare anche pareti a spinta o autoportanti bifacciali. È antistatico e antibatterico e costituisce un ambiente ostile alla proliferazione di insetti.

MOSSwall® is the innovative system for indoor vertical gardens with no maintenance needed. The system patented, conceived and distributed by Verde Profilo® since 2009 allows to make suggestive covering walls with different and totally natural coloring.

MOSSwall®, certified for fire resistance and acoustic absorption, is set up for direct wall fixing or through a system of uprights, that enables to create partitions or double-sided self supporting walls. It's antistatic and antibacterial and it forms a hostile environment for insects' spread.

LEGENDA ICONE / ICONS LEGEND



$\alpha_w=0,35$ (-)
(UNI EN ISO 354:2003; UNI EN ISO 11654:1998)



B-s2, d0 CLASS A
(UNI EN 13501-1: 2009) (ASTM E 84:2015 USA certification)



TEC1990706284
(UNI EN ISO 6579:2008; ISO 4833:2003; NF V08-053:2002; ISO 21528-2:2004; UNI EN ISO 6888-1:2004; ISO 11290-1:1996 Amd.1:2004*; ISO 21527-1:2008)



MW01



1 PANNELLO IN LAMIERA D'ACCIAIO PREVERNICIATO
Spessore: 0,6mm
Rivestito con film protettivo in PE
PREPAINTED STEEL SHEET PANEL
Thickness: 0,6mm (0,02")
Covered with a PE protective film

2 MOSSwall®

3 BOCCOLE (4x)
BUSHINGS (4x)

● DIMENSIONI | DIMENSIONS

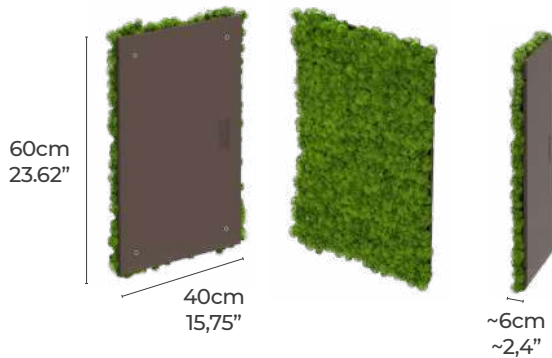

*Il prodotto può essere installato indifferentemente in orizzontale e/o in verticale.
*The product can be equally installed both horizontally and vertically.



Peso: 2,4Kg
Weight: 2,4Kg

● IMBALLO | PACK

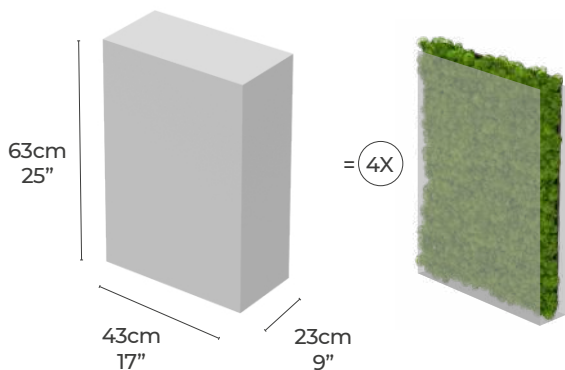

SACCHETTO PACK	
VITI SCREWS	 (x 4)
Ø4 TASSELLI STANDARD Calcestruzzo Pietra naturale con struttura densa Mattone in arenaria Blocco pieno in calcestruzzo alleggerito Mattone pieno	 (x 4)
Ø4 STANDARD ANCHOR BOLTS Concrete Natural stone with dense structure Solid sand-lime brick Solid brick made from lightweight concrete Solid Brick	

Peso: 11Kg
Weight: 11Kg

Ogni pannello è confezionato singolarmente e protetto da un doppio foglio di cartone ondulato
Every panel is individually wrapped and protected by a cardboard double-sheet.

MW02

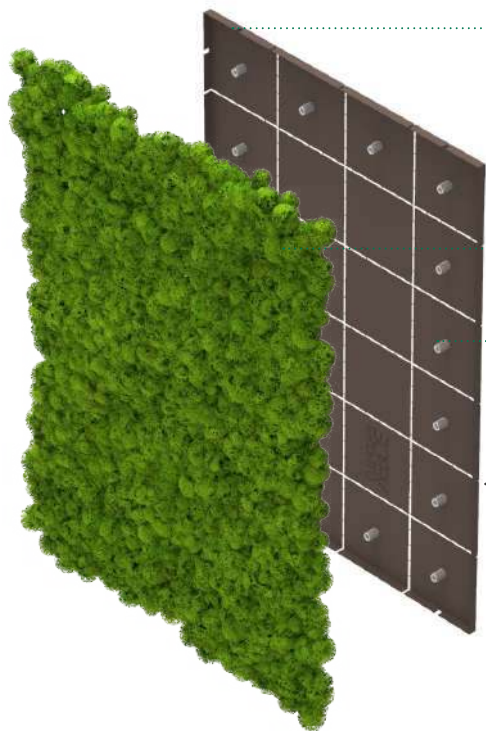

1 PANNELLO IN LAMIERA D'ACCIAIO PREVERNICIATO
Spessore: 0,6mm
Rivestito con film protettivo in PE
PREPAINTED STEEL SHEET PANEL
Thickness: 0,6mm (0,02")
Covered with a PE protective film

2 MOSSwall®

3 BOCCOLE (4x)
BUSHINGS (4x)

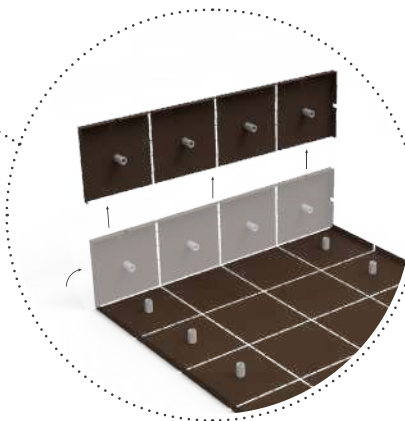

Piegando il pannello lungo i tratteggi è possibile facilmente staccare la porzione desiderata per finiture e zone a dimensione fuori standard.

The panel can be easily bent along the hatching to detach the right part required for finishings and non-standard dimension areas.

● DIMENSIONI | DIMENSIONS



*Il prodotto può essere installato indifferentemente in orizzontale e/o in verticale.
*The product can be equally installed both horizontally and vertically.



Peso: 2,4Kg
Weight: 2,4Kg

● IMBALLO | PACK

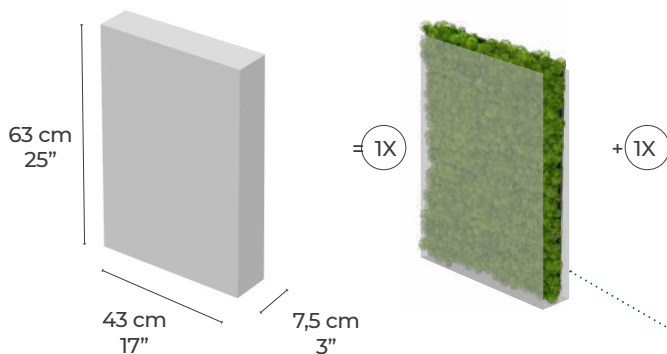

SACCHETTO PACK	
VITI SCREWS	(x 4)
Ø4 TASSELLI STANDARD Calcestruzzo Pietra naturale con struttura densa Mattone in arenaria Blocco pieno in calcestruzzo alleggerito Mattone pieno	(x 4)
Ø4 STANDARD ANCHOR BOLTS Concrete Natural stone with dense structure Solid sand-lime brick Solid brick made from lightweight concrete Solid Brick	

Peso: 2,5 Kg
Weight: 2,5 Kg

Ogni pannello è confezionato singolarmente e protetto da un doppio foglio di cartone ondulato
Every panel is individually wrapped and protected by a cardboard double-sheet.



MW07 - MOSSwall ACOUSTIC

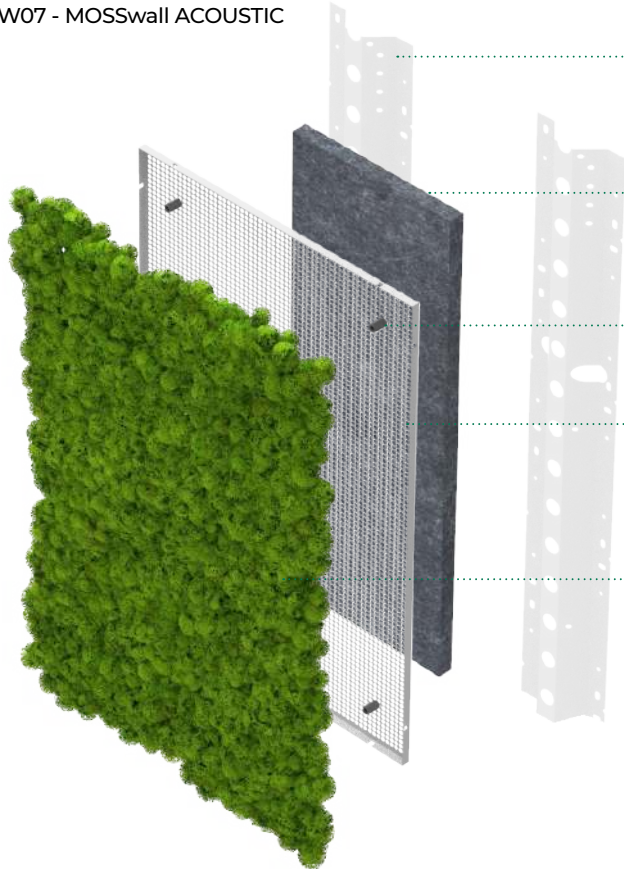

- 1 SOTTOSTRUTTURA MOSSWALL®*
Vedi i dettagli a pagina 14
MOSSWALL® SUBSTRUCTURE*
See details at page 14
- 2 FIBRA FONOASSORBENTE IN POLIESTERE (cod: MW-PL)
Densità: 40Kg/m² | Spessore: 20mm
POLYESTER ACOUSTIC FIBER (cod: MW-PL)
Density: 40Kg/m² | Thickness: 20mm (0,8")
- 3 BOCCOLE (4x)
BUSHINGS (4x)
- 4 PANNELLO FORATO IN LAMIERA D'ACCIAIO ZINCATO
Spessore: 0,6mm
GALVANIZED PERFORATED STEEL SHEET PANEL
Thickness: 0,6mm (0,02")
- 5 MOSSwall®

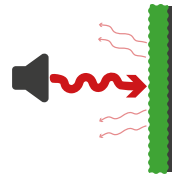

COEFFICIENTE CERTIFICATO α DI ASSORBIMENTO ACUSTICO = 0,70
CERTIFICATED SOUND ABSORPTION COEFFICIENT α=0,70

● DIMENSIONI | DIMENSIONS

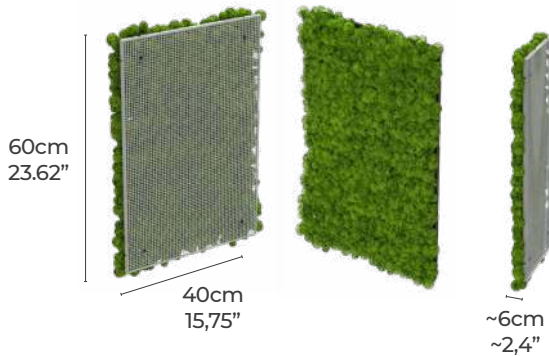

Peso: 2,4Kg
Weight: 2,4Kg

*Il prodotto può essere installato indifferentemente in orizzontale e/o in verticale.
*The product can be equally installed both horizontally and vertically.



PANNELLO 120X60cm
ARRIROLATO
120x60cm
ROLLED PANEL

Peso: 0,6 Kg
Weight: 0,6 Kg

● IMBALLO | PACK

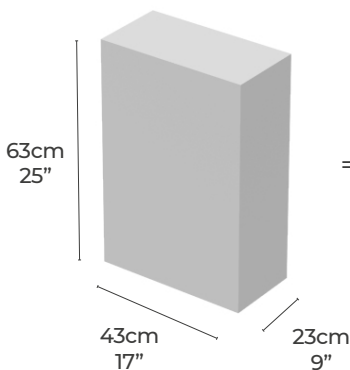

SACCHETTO | PACK

VITI | SCREWS

Ø4 TASSELLI STANDARD
Calcestruzzo | Pietra naturale con struttura densa | Mattone in arenaria
Blocco pieno in calcestruzzo alleggerito | Mattone pieno

Ø4 STANDARD ANCHOR BOLTS
Concrete | Natural stone with dense structure
Solid sand-lime brick | Solid brick made from lightweight concrete | Solid Brick

(x 4)

(x 4)

Peso: 11Kg
Weight: 11Kg

Ogni pannello è confezionato singolarmente e protetto da un doppio foglio di cartone ondulato
Every panel is individually wrapped and protected by a cardboard double-sheet.

MW-CUSTOM

● CONFIGURAZIONE SU PANNELLI | PANELS CONFIGURATION



- ① PANNELLO IN LAMIERA D'ACCIAIO PREVERNICIATO
Spessore: 0,6mm
Rivestito con film protettivo in PE
PREPAINTED STEEL SHEET PANEL
Thickness: 0,6mm (0,02")
Covered with a PE protective film

O | Or

- RETE FLESSIBILE IN PVC*
Spessore: 0,6mm
FLEXIBLE PVC NET*
Thickness: 0,6mm (0,012")

- ② MOSS PRE-FORMATO
PRE-SHAPED MOSS

● CONFIGURAZIONE SAGOMATA | SHAPED CONFIGURATION

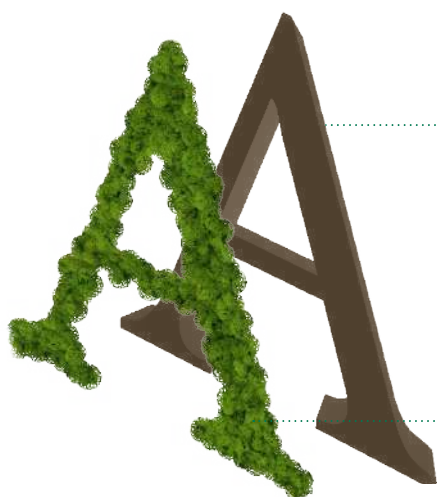

- ① PANNELLO IN MDF*
Spessore: 6mm
MDF PANEL*
Thickness: 6mm (0,23")

- ② MOSSwall®

*La scelta del supporto è a discrezione dell'Ufficio Tecnico, in base a tipo e complessità di disegno e conformazione della parete o del pannello di base.

Altri possibili supporti utilizzabili:
Forex | TNT | Polistirolo | ...

*The choice of the support is at the discretion of the Technical Office, based on the type and complexity of the design and conformation of the wall or base panel.

Other possible usable supports:
Forex | Non-woven fabric | Polystyrene | ...

NEMUS BOISERIE



- 1 PANNELLO IN LAMIERA D'ACCIAIO PREVERNICIATO
Spessore: 0,6mm
Rivestito con film protettivo in PE
PREPAINTED STEEL SHEET PANEL
Thickness: 0,6mm (0,02")
Covered with a PE protective film
- 2 BOCCOLE (4x)
BUSHINGS (4x)
- 3 PANNELLO IN LEGNO DI PAULONIA DA 20mm
20mm (0,8") PAULOWNIA WOOD PANEL



● DIMENSIONI | DIMENSIONS



*Il prodotto può essere installato indifferentemente in orizzontale e/o in verticale.
*The product can be equally installed both horizontally and vertically.

Peso: 2,4Kg
Weight: 2,4Kg

● IMBALLO | PACK



Peso: 11Kg
Weight: 11Kg

Ogni pannello è confezionato singolarmente e protetto da un doppio foglio di cartone ondulato
Every panel is individually wrapped and protected by a cardboard double-sheet.

NEMUS STRIPS

DESIGN BY ARCH. I. BRIOSCHI

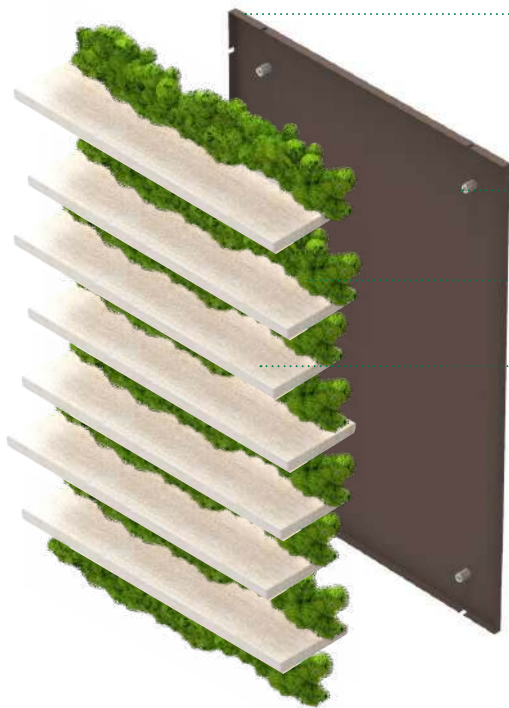

1 PANNELLO IN LAMIERA D'ACCIAIO PREVERNICIATO
Spessore: 0,6mm

Rivestito con film protettivo in PE
PREPAINTED STEEL SHEET PANEL
Thickness: 0,6mm (0,02")
Covered with a PE protective film

2 BOCCOLE (4x)
BUSHINGS (4x)

3 MOSSwall®

4 LISTELLI IN LEGNO DI PAULOWNIA
PAULOWNIA WOOD STRIPS

NEMUS 08

NEMUS 09

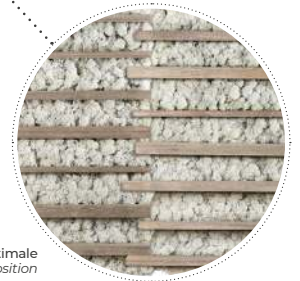

Progettati per un affiancamento ottimale
Designed for a perfect juxtaposition

DIMENSIONI | DIMENSIONS

NEMUS 08

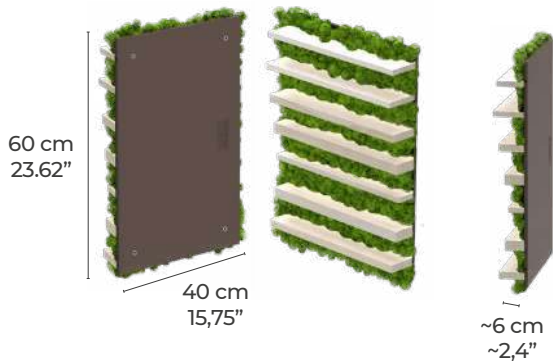

NEMUS 09

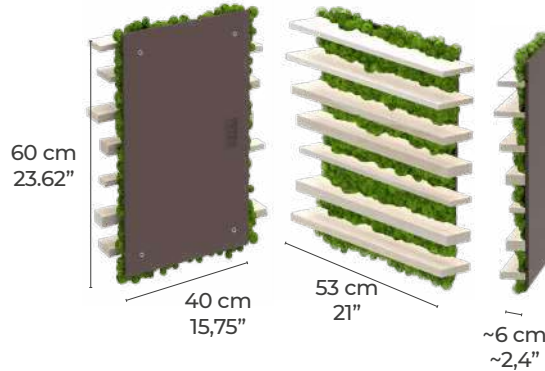

Peso: 2,4 Kg
Weight: 2,4Kg

*Il prodotto può essere installato indifferentemente in orizzontale e/o in verticale.
*The product can be equally installed both horizontally and vertically.



IMBALLO | PACK

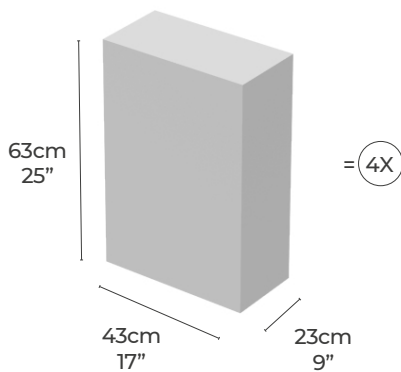

SACCHETTO | PACK

VITI | SCREWS

Ø4 TASSELLI STANDARD
Calcestruzzo | Pietra naturale con struttura densa | Mattone in arenaria
Blocco pieno in calcestruzzo alleggerito | Mattone pieno

Ø4 STANDARD ANCHOR BOLTS
Concrete | Natural stone with dense structure
Solid sand-lime brick | Solid brick made from lightweight concrete | Solid Brick

(x 4)

(x 4)

Peso: 11 Kg
Weight: 11Kg

Ogni pannello è confezionato singolarmente e protetto da un doppio foglio di cartone ondulato
Every panel is individually wrapped and protected by a cardboard double-sheet.

Ogni articolo NEMUS è imballato e spedito in scatole da 4 pannelli di identica finitura.
Every NEMUS article is packed and shipped in boxes of 4 pieces each, all 4 made in identical finishes.

COMPONENTI DEL SISTEMA

SYSTEM COMPONENTS

NEMUS APPLIQUE 60

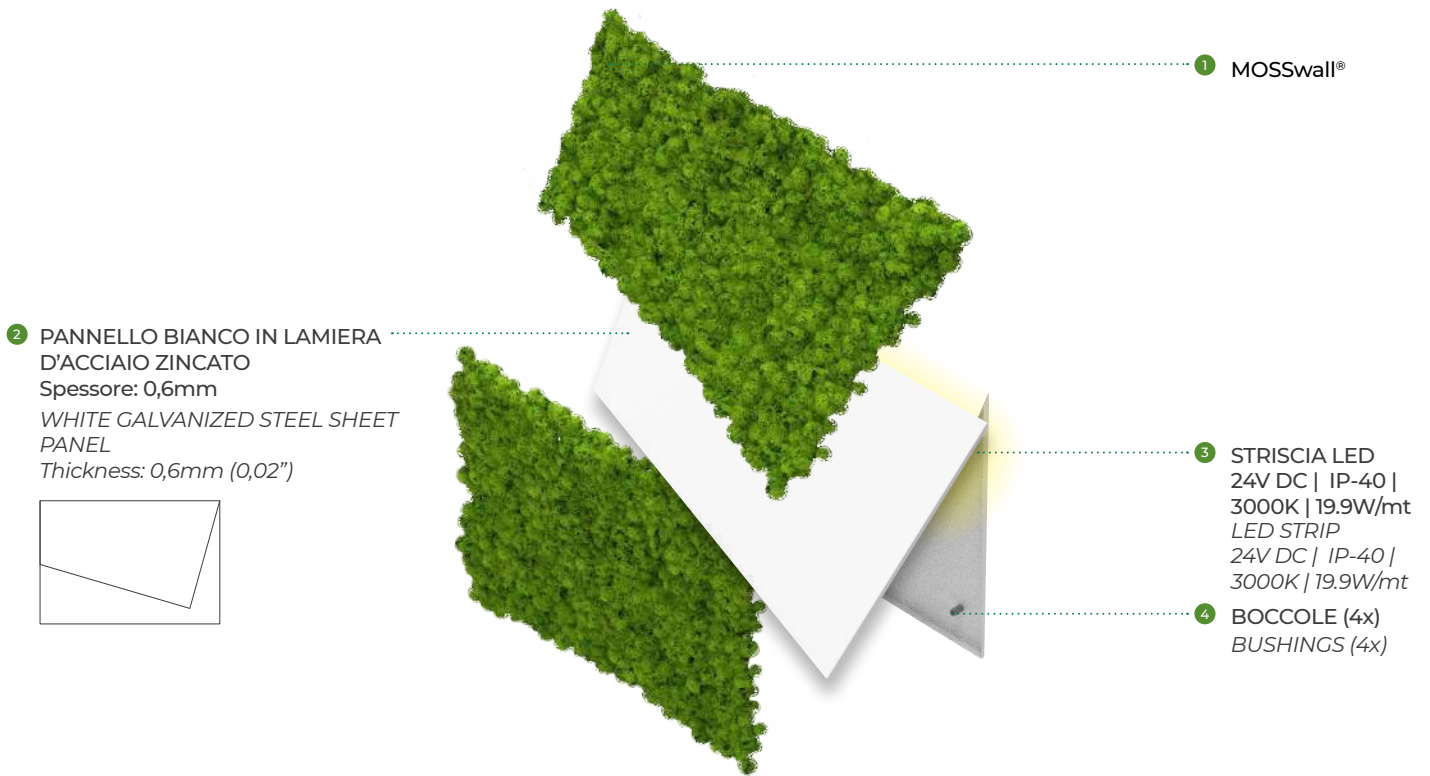

1 MOSSwall®

2 PANNELLO BIANCO IN LAMIERA D'ACCIAIO ZINCATO
Spessore: 0,6mm
WHITE GALVANIZED STEEL SHEET PANEL
Thickness: 0,6mm (0,02")

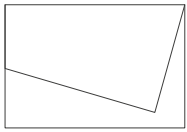

3 STRISCIA LED
24V DC | IP-40 | 3000K | 19.9W/mt
LED STRIP
24V DC | IP-40 | 3000K | 19.9W/mt

4 BOCCOLE (4x)
BUSHINGS (4x)

● DIMENSIONI | DIMENSIONS

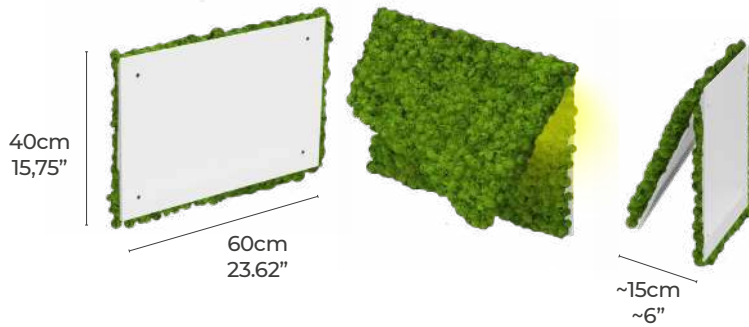

Peso: 4,8 Kg
Weight: 4,8 Kg

*Il prodotto può essere installato indifferentemente dritto o capovolto.
The product can be equally installed both straight and upside down.



● IMBALLO | PACK

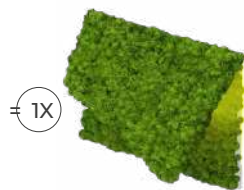
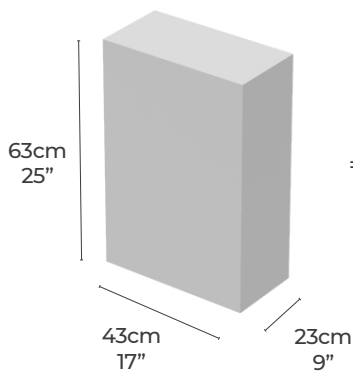

SACCHETTO | PACK

VITI | SCREWS (x 4)

Ø4 TASSELLI STANDARD
Calcestruzzo | Pietra naturale con struttura densa | Mattone in arenaria
Blocco pieno in calcestruzzo alleggerito | Mattone pieno

Ø4 STANDARD ANCHOR BOLTS
Concrete | Natural stone with dense structure
Solid sand-lime brick | Solid brick made from lightweight concrete | Solid Brick

Peso: 5 Kg
Weight: 5 Kg

COMPONENTI DEL SISTEMA

SYSTEM COMPONENTS

NEMUS APPLIQUE 120

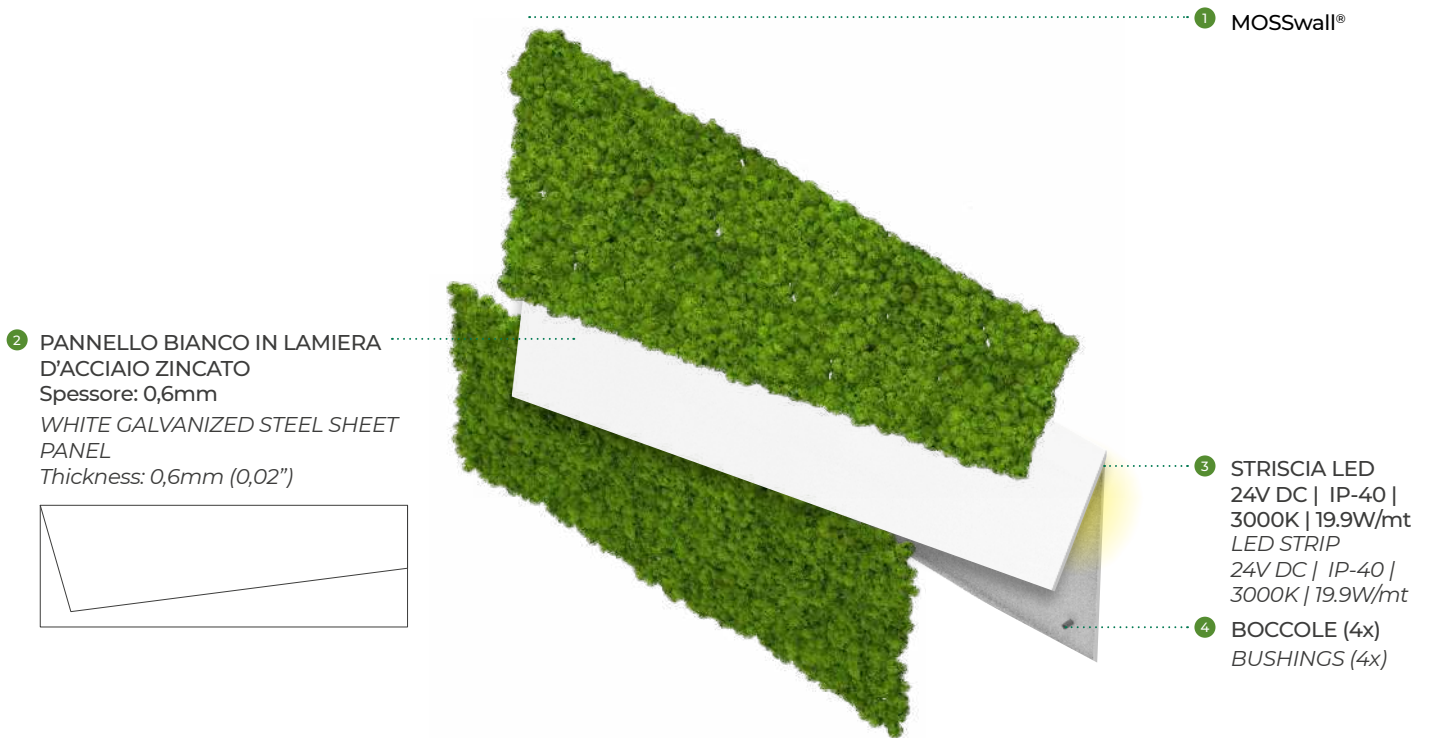

DIMENSIONI | DIMENSIONS

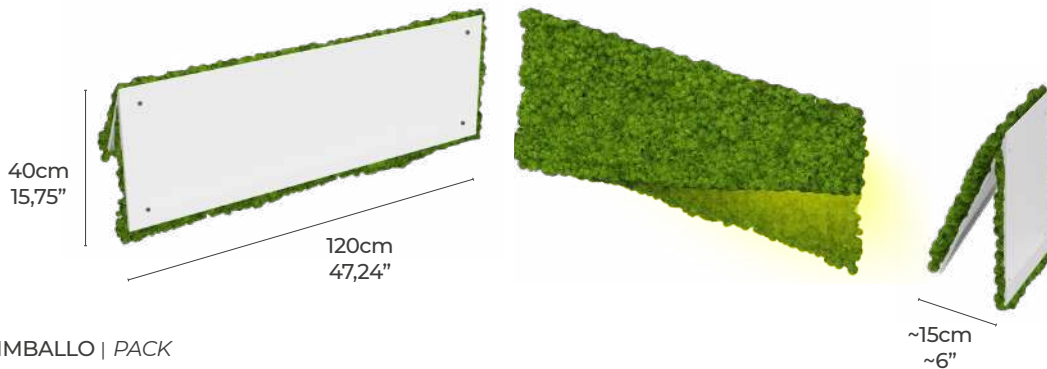

Peso: 9,8 Kg
Weight: 9,8 Kg

*Il prodotto può essere installato indifferentemente dritto o capovolto.
The product can be equally installed both straight and upside down.



IMBALLO | PACK

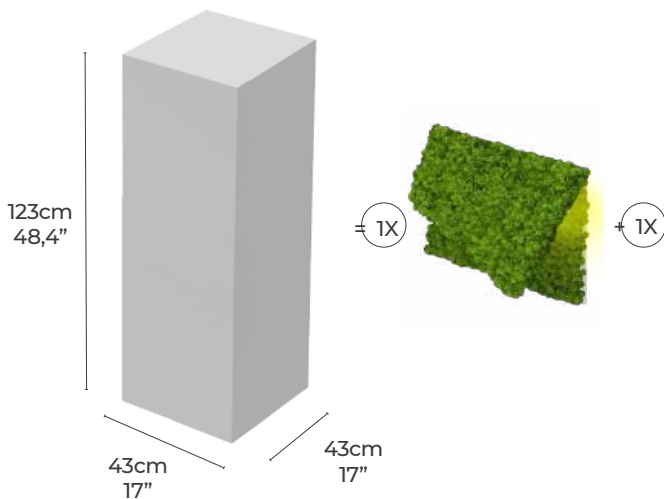

SACCHETTO | PACK

VITI | SCREWS

Ø4 TASSELLI STANDARD
Calcestruzzo | Pietra naturale con struttura densa | Mattone in arenaria
Blocco pieno in calcestruzzo alleggerito | Mattone pieno

Ø4 STANDARD ANCHOR BOLTS
Concrete | Natural stone with dense structure
Solid sand-lime brick | Solid brick made from lightweight concrete | Solid Brick

(x 4)

(x 4)

Peso: 10 Kg
Weight: 10 Kg

COMPONENTI DEL SISTEMA

SYSTEM COMPONENTS

ROUND 30/25/20

- 1 PANNELLO BIANCO IN LAMIERA D'ACCIAIO ZINCATO
Spessore: 0,8 mm
WHITE GALVANIZED STEEL SHEET PANEL
Thickness: 0,8 mm (0,02")

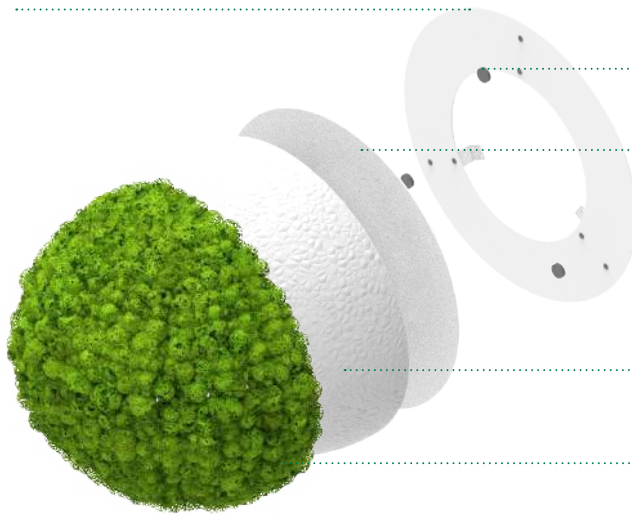

- 2 CALAMITE
MAGNETS
- 3 PANNELLO BIANCO IN LAMIERA D'ACCIAIO ZINCATO
Spessore: 0,8 mm
WHITE GALVANIZED STEEL SHEET PANEL
Thickness: 0,8 mm (0,02")
- 4 SEMISFERA IN POLISTIROLO
POLYSTYRENE SEMISPHERE
- 5 MOSSwall®

DIMENSIONI | DIMENSIONS



IMBALLO | PACK

63cm
25"

43cm
17"

43cm
17"

1X Ø30cm
Ø11,8"

+

1X Ø25cm
Ø9,84"

+

1X Ø20cm
Ø7,87"

SACCHETTO | PACK

VITI AUTOPERFORANTI
SELF-DRILLING SCREWS (x 8)

Ø4 TASSELLI STANDARD
Calcestruzzo | Pietra naturale con struttura densa | Mattone in arenaria
Blocco pieno in calcestruzzo alleggerito | Mattone pieno (x 8)

Ø4 STANDARD ANCHOR BOLTS
Concrete | Natural stone with dense structure
Solid sand-lime brick | Solid brick made from lightweight concrete | Solid Brick

Peso: 7 Kg
Weight: 7 Kg

COMPONENTI DEL SISTEMA

SYSTEM COMPONENTS

ROUND 40

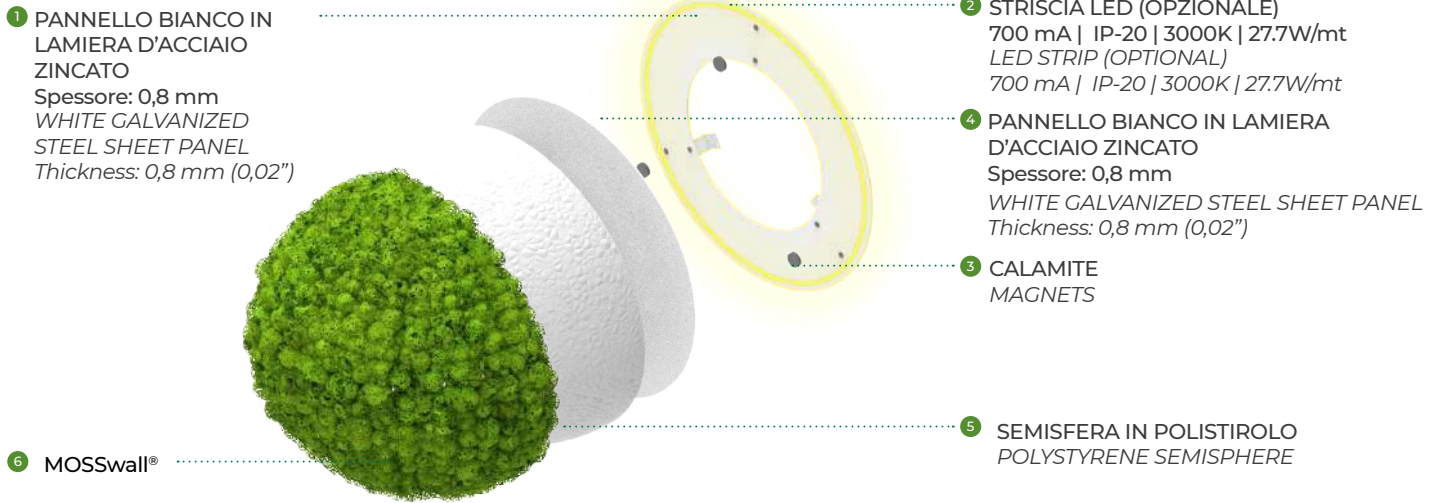

DIMENSIONI | DIMENSIONS



IMBALLO | PACK

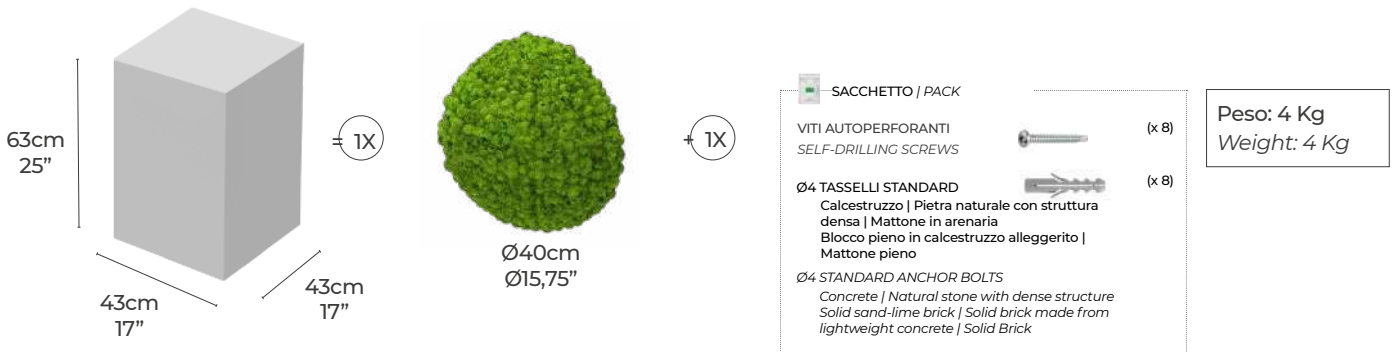

INSTALLAZIONE A MURO

WALL INSTALLATION

● A MURO | WALL

MOSSwall® può essere installato direttamente a muro utilizzando i tasselli standard* forniti con i pannelli.

* Calcestruzzo | Pietra naturale con struttura densa | Mattone in arenaria | Blocco pieno in calcestruzzo alleggerito | Mattone pieno

MOSSwall® can be installed directly to the wall using the standard* anchor bolts provided with the panels.

* Concrete | Natural stone with dense structure | Solid sand-lime brick | Solid brick made from lightweight concrete | Solid Brick.

● SOTTOSTRUTTURA | SUBSTRUCTURE

In alcuni casi l'installazione a muro può richiedere un sistema di sottostruttura composto da montanti in lamiera d'acciaio zincato. Le pareti verdi sono completate con due carter laterali di finitura.

In some cases the wall mounting can request a substructure system made of galvanized steel beams where MOSSwall® panels can be easily mounted on.

Green walls are finished with both sides metal covers.

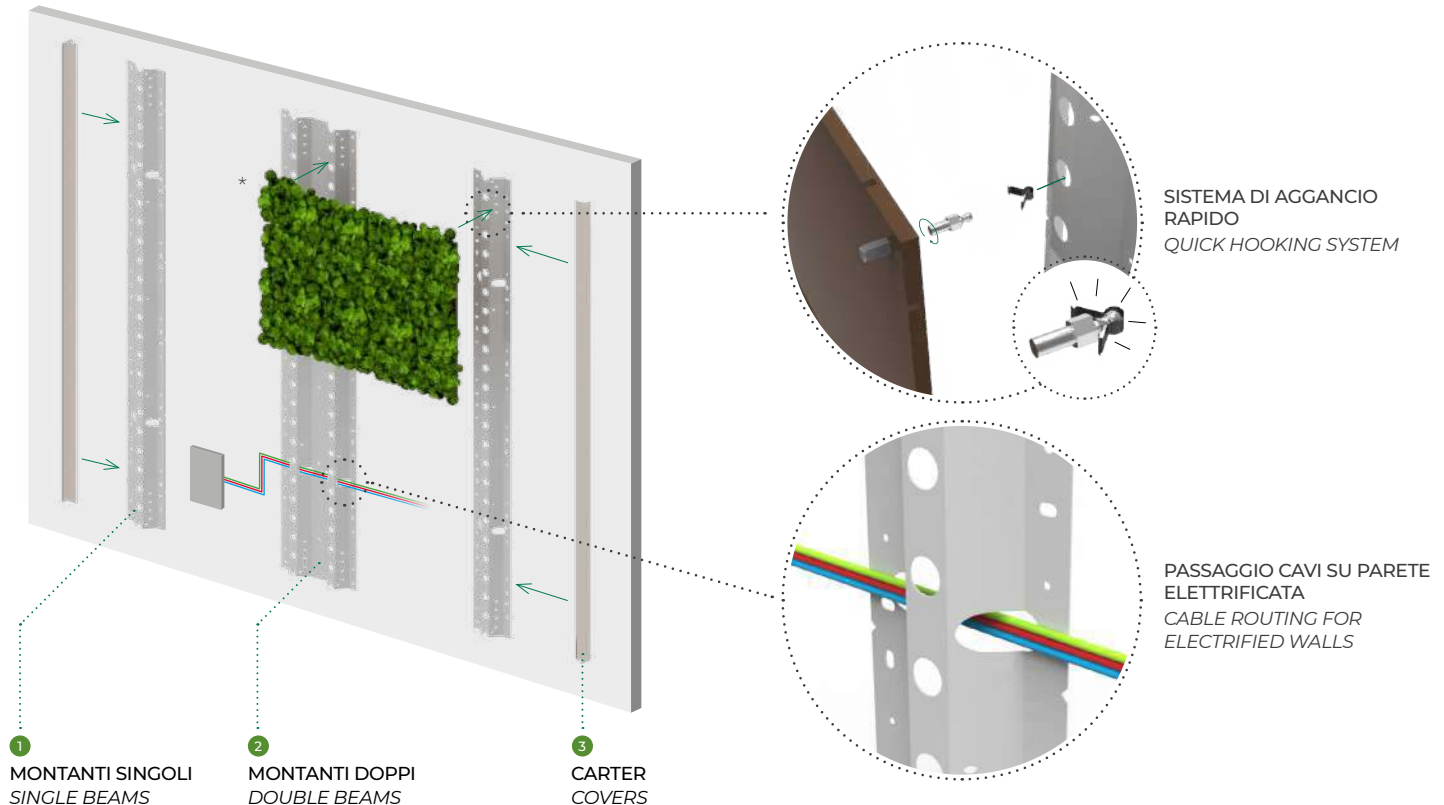

1 MONTANTI SINGOLI SINGLE BEAMS

cod: MW-MNT120
h: 120 cm
Peso: 600 g
Scatola 2 pz (1,2 Kg)
h: 47,24"
weight: 600 g
2 pcs box (1,2 Kg)

2 MONTANTI DOPPI DOUBLE BEAMS

cod: MW-MNT DOPPIO 120
h: 120 cm
Peso: 1,2 kg
Scatola 2 pz (2,4 Kg)
h: 47,24"
weight: 1,2 kg
2 pcs box (2,4 Kg)

3 CARTER COVERS

cod: MW-MNT CARTER 120
h: 120 cm
Peso: 280 g
Scatola 2 pz (570 g)
h: 47,24"
weight: 280 g
2 pcs box (570 g)

cod: MW-MNT160
h: 160 cm
Peso: 800 g
Scatola 2 pz (1,6 Kg)
h: 63"
weight: 800 g
2 pcs box (1,6 Kg)

cod: MW-MNT DOPPIO 160
h: 160 cm
Peso: 1,6 kg
Scatola 2 pz (3,2 Kg)
h: 63"
weight: 1,6 kg
2 pcs box (3,2 Kg)

cod: MW-MNT CARTER 160
h: 160 cm
Peso: 400 g
Scatola 2 pz (800 g)
h: 63"
weight: 400 g
2 pcs box (800 g)

FINITURE carter in metallo
Metal covers' FINISHINGS



BIANCO SEMILUCIDO
RAL 9010 /
SEMI-GLOSS WHITE
RAL 9010

● ACCESSORI INCLUSI | PROVIDED ACCESSORIES

RIVETTI RIVETS		x 4	Quantità per singolo montante Quantities for single beam
VITI SCREWS		x 4	
Ø6 TASSELLI STANDARD Ø6 STANDARD ANCHOR BOLTS		x 4	
FASTENER-M		x 4	Quantità per singolo pannello Quantities for single panel
FASTENER-F		x 4	

● PARETE A SPINTA | ROOM DIVIDER

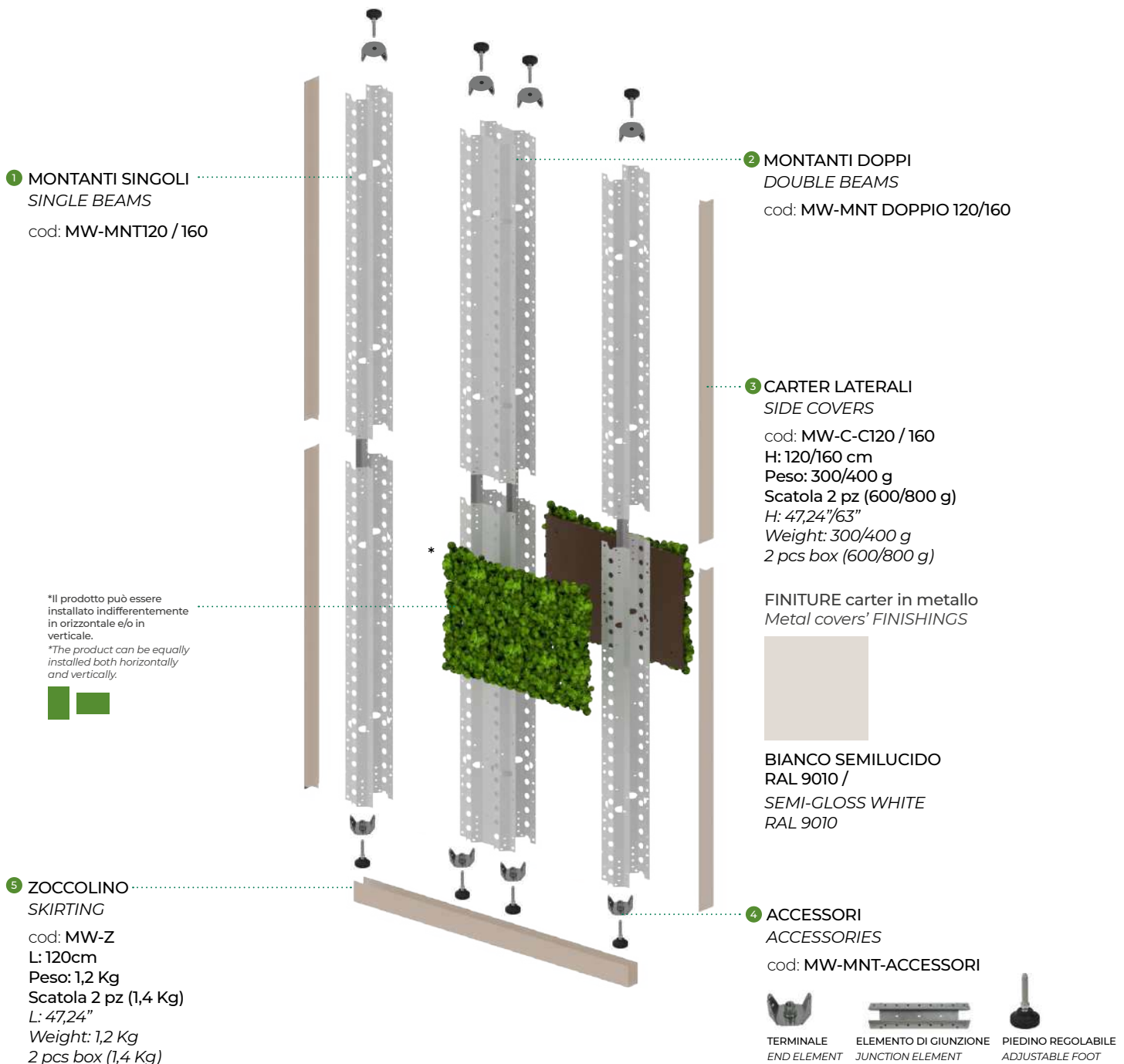

● PARETE AUTOPORTANTE | FREESTANDING WALL



1 CARTER SUPERIORI

TOP COVERS

cod: MW-TOP-60 / 120

L: 60/120 cm

Peso: 150/300 g

Scatola 2 pz (300/600 g)

L: 47,24"/63

Weight: 150/300 g

2 pcs box (300/600 g)

4 MONTANTI DOPPI

DOUBLE BEAMS

cod: MW-MNT DOPPIO 120/160

5 BASAMENTO

BASE

cod: MW-B

L: 60 cm

W: 45 cm

Peso: 13 Kg

L: 47,24"

W: 17,7"

Weight: 13 Kg

2 MONTANTI SINGOLI

SINGLE BEAMS

cod: MW-MNT120 / 160

3 CARTER LATERALI

SIDE COVERS

cod: MW-C-CT120 / 160

H: 120/160 cm

Peso: 300/400 g

Scatola 2 pz (600/800 g)

H: 47,24"/63"

Weight: 300/400 g

2 pcs box (600/800 g)

FINITURE carter in metallo

Metal covers' FINISHINGS



BIANCO SEMILUCIDO

RAL 9010 /

SEMI-GLOSS WHITE

RAL 9010

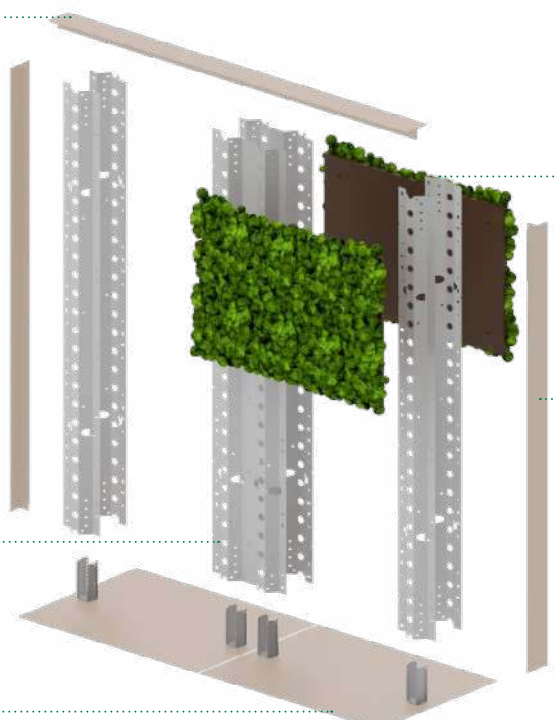

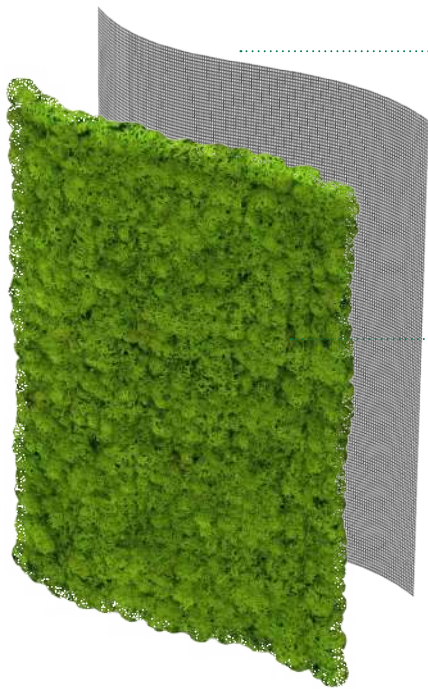

1 RETE FLESSIBILE IN PVC
Spessore: 0,6mm
FLEXIBLE PVC NET
Thickness: 0,6mm (0,012")

2 MOSSwall®



MOSSwall® Flexi può essere facilmente tagliato e fissato a qualsiasi parete.
MOSSwall® Flexi can be easily cut and fixed to any wall or shape.

● DIMENSIONI | DIMENSIONS

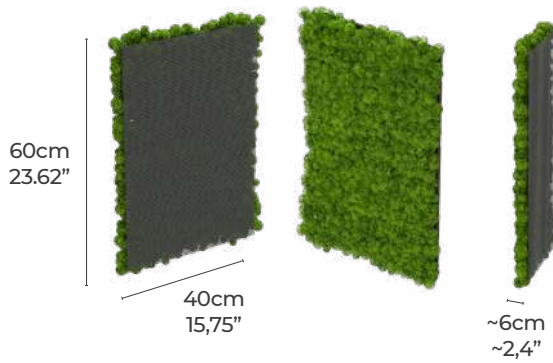

*Il prodotto può essere installato indifferentemente in orizzontale e/o in verticale.
*The product can be equally installed both horizontally and vertically.



Peso: 1,2 Kg
Weight: 1,2 Kg

● IMBALLO | PACK

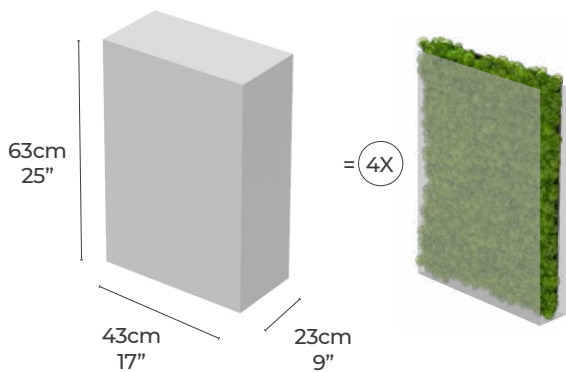

Ogni pannello è confezionato singolarmente e protetto da un doppio foglio di cartone ondulato
Every panel is individually wrapped and protected by a cardboard double-sheet.

Peso: 6,5 Kg
Weight: 6,5 Kg

MW05 - MOSSwall® FLEXI

MOSSwall® FLEXI deve essere installato direttamente a muro secondo diverse modalità:

- Viti: consigliate per pareti in muratura o simili;
- Silicone a presa rapida: consigliato per pareti in metallo, muratura o simili;
- Colla in pasta a presa rapida o nastro biadesivo forte;
- Chiodi e graffette: consigliati per pareti in legno.

MOSSwall® FLEXI needs to be installed directly to the wall with different procedures:

- Screws: recommended for masonry walls or similar;
- Fast setting silicone: recommended for walls in bricks, masonry or similar;
- Fast setting glue in paste or strong double sided tape;
- Nails and staples: recommended for wooden walls.

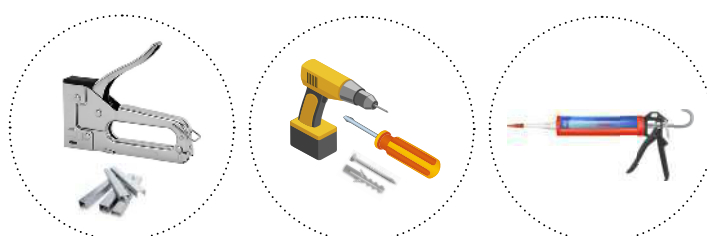
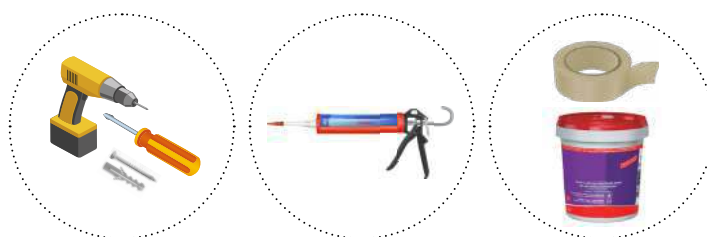
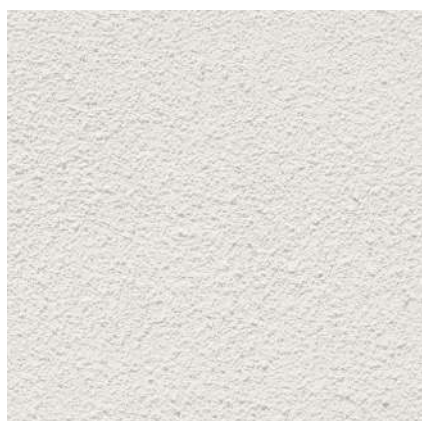
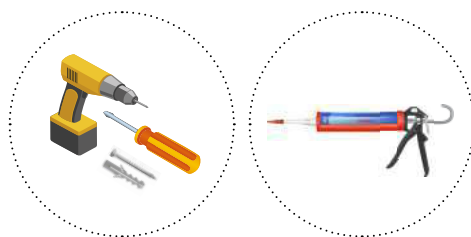
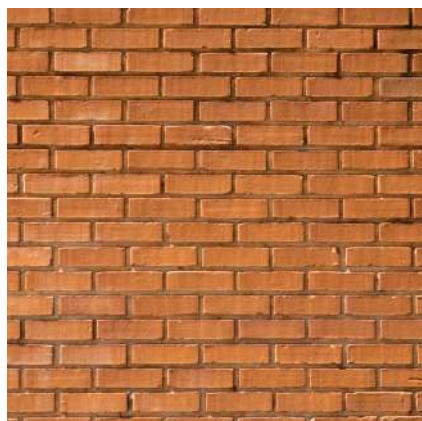

*Per qualsiasi dubbio o esigenza specifica contattare l'Ufficio Tecnico di Verde Profilo®

* For any doubt or specific need, please contact the Technical Dept. of Verde Profilo®

OCEAN



67 MAUVE

53 ERICA

88 AUBERGINE

85 LAVANDER

86 IRIS

84 CASSIS

FOREST



66 GREEN PEPPER

64 PISTACCHIO

79 LEMONGRASS

55 WASABI

70 THYMUS

54 MINT



78 BASIL

87 EUCALIPTUS

DESERT



65 CINNAMON

63 PINK PEPPER

81 ANICE

51 SAFFRON

60 CURRY

57 RED PEPPER

72 PAPRIKA

NEUTRAL



56 NATURAL

75 GREY

52 BLACK

LEGNO / WOOD

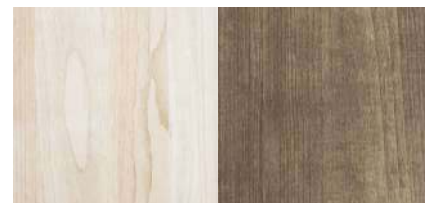

N NATURALE

Z ZENZERO

FUSION



96 NATURAL

92 CURRY

91 THYMUS

93 GREEN PEPPER

95 WASABI

90 LAVANDER



RISULTATI SPERIMENTALI / TEST RESULTS

Elemento in prova / *Tested element* **Pannello MOSS WALL**
MOSS WALL panel

Superficie del campione $S = 10,8 \text{ m}^2$
Sample surface

FREQ (Hz)	T1 (sec)	T2 (sec)	α_S	α_P
100	6,07	5,21	0,08	
125	5,60	5,00	0,06	0,10
160	5,99	5,01	0,09	
200	5,44	4,37	0,13	
250	5,44	4,18	0,16	0,15
315	5,56	4,05	0,19	
400	5,75	3,95	0,23	
500	5,65	3,68	0,27	0,30
630	5,37	3,25	0,35	
800	5,22	2,87	0,45	
1000	5,01	2,68	0,50	0,50
1250	4,80	2,57	0,52	
1600	4,34	2,38	0,54	
2000	3,98	2,27	0,54	0,55
2500	3,39	2,08	0,53	
3150	2,63	1,78	0,52	
4000	2,23	1,60	0,51	0,50
5000	1,69	1,28	0,54	

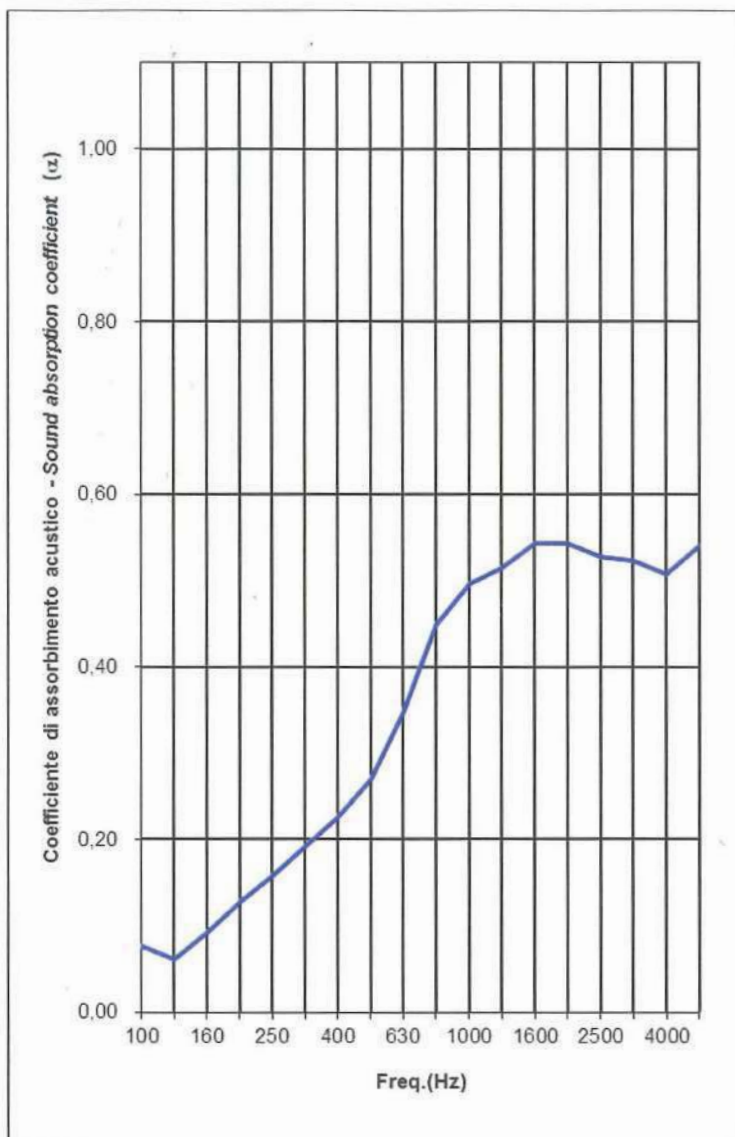

Valutazione secondo ISO 11654
Rating according to ISO 11654

$\alpha_w = 0,35 (-)$

DATA
Date

31/01/2014

RESP. DIVISIONE
Division Head



Paolo Mele

RESP. DEL CENTRO
Managing Director

Pasqualino Cau



ANTIBATTERICO | ANTI-BACTERIAL

 Tecnologie d'Impresa Srl	Rapporto di prova n° TEC1990706284	 n°0175 Campione Nr: TEC1990706284 Data prelievo: 14/04/10				
Verde Profilo Srl Via Valletta, 13 20040 USMATE VELATE (MI)						
Appartenenza campione: Tecnologie d'Impresa srl Data ricevimento: 14/04/10 Data inizio prove: 14/04/10 Data emissione: 22/04/10						
■ Denominazione campione: prodotto vegetale (lichene) ■ Campione consegnato dal Cliente						
Risultati di analisi						
Parametro	Metodo	U.M.	Risultato	Valori Limite	Incertezza	K
Salmonella spp.	UNI EN ISO 6579:2008	in 25 g	assente -	N.R.	-	1.96
Conteggio dei microrganismi a 30 °C	ISO 4833:2003	UFC/g	53000.00	53000.00	sup.a 27000/inf.a 100000	1.96
Escherichia coli beta-glucuronidasi positivo	NF V08-053:2002	UFC/g	inf.a	10.00	-	1.96
Enterobacteriaceae	ISO 21528-2:2004	UFC/g	inf.a	10.00	-	1.96
Stafilococchi coagulasi positivi (Staphylococcus aureus e altre specie)	UNI EN ISO 6888-1:2004	UFC/g	inf.a	10.00	-	1.96
Listeria monocytogenes	ISO 11290-1:1996 Amd.1:2004*	in 25 g.	assente -	N.R.	-	1.96
Lieviti e Muffe	ISO 21527-1:2008	UFC/g	inf.a	10.00	-	1.96

Referente misure microbiologiche
 ORDINE NAZ. DEI BIOLOGI
 DOTT. MANDELLI ANDREA
 ALBO PROFESS. N. 048373

1 ANALISI ALIMENTARI
 N.R. = Non rilevabile al metodo - L'incertezza è calcolata con un livello di probabilità p=0.95 - K = fattore di copertura
 * Prova non accreditata Sinal - Le cifre decimali sono separate dal punto invece che dalla virgola. Parametri chimici: per i risultati inferiori all'intero si considerano significative le due cifre decimali. Per gli altri risultati è significativa una sola cifra decimale. Parametri microbiologici: decimali ininfluenti per il risultato analitico.

Il presente documento non può essere riprodotto parzialmente se non con approvazione scritta del Responsabile del Laboratorio. I risultati si riferiscono unicamente al campione sottoposto a prova.

TECNOLOGIE D'IMPRESA srl - 22060 CABIATE - CO - Via Don Minzoni, 15
 Tel. (031) 76991 - Fax (031) 7699199 - www.tecnoinp.it - e-mail info@tecnoinp.it - Cap.Soc. Euro 90.000 - C.F.: 05100520153 - P.IVA: 02061610131 - C.C.I.A.A. n. 237812 - R.Imp. n. 29024

Pagina 1/1

- Azienda certificata CSQ-IMO per sistemi di qualità norme ISO 9001 dal 1995
- Azienda certificata CSQ-ECO per sistemi di gestione ambientale norme ISO 14001 dal 2001
- Azienda certificata CSQ-H&S per sistemi di sicurezza norme OHSAS 18001 dal 2005
- Laboratorio di Analisi Chimiche, Microbiologiche, Fisiche ed Elettriche conforme alla norma UNI CEI EN ISO/IEC 17025
- Laboratorio di ricerca altamente qualificato riconosciuto dal Ministero dell'Università e della Ricerca Scientifica e Tecnologica ex art. 4 L.46/82
- Laboratorio iscritto nel programma di qualificazione a seguito della verifica delle idoneità laboratori analisi dell'amianto da parte del Ministero della Sanità
- Laboratorio iscritto nell'elenco del Ministero della Sanità e della Regione Lombardia dei laboratori che possono eseguire analisi sui prodotti alimentari, ai fini
- Azienda accreditata dalla Regione Lombardia con D.D.G. n. 18416 del 06/12/2005 per la tipologia formativa SF.1-ID operatore 2007285
- Organismo di ispezione tipo A abilitato ad effettuare le verifiche periodiche e straordinarie ai sensi del DPR 462/01



THIS CERTIFICATE REMAINS THE PROPERTY OF CSI SPA



Registrazione numero / Registration number 1210a/22

ATTESTATO DI CLASSIFICAZIONE
DECLARATION OF CLASSIFICATIONVisti i Rapporti di Prova e di classificazione / Referring to the Test and Classification Reports
nn. 1233\DC\REA\18_1, 1233\DC\REA\18_2, 1233\DC\REA\18_3 del / dated 06/12/2018

si dichiara che il prodotto / we declare that the product

**pannello in rete flessibile in fibra di vetro (33%) rivestito da PVC (67%),
ricoperto da lichene stabilizzato***flexible fiberglass (33%) mesh panel covered with PVC (67%),
covered with stabilized lichen***Mod. MOSSwall® Flexi-MW05**

prodotto dalla Società / manufactured by the Company

VERDE PROFILO SRL**Via Santa Maria Molgora, 60/A - 20871 VIMERCATE (MB) - ITALY**ha ottenuto la seguente classificazione di Reazione al Fuoco secondo la norma EN 13501-1:2019
*has obtained the following Reaction to Fire classification according to the standard EN 13501-1:2019***Classe / Class B-s2, d0**Prima emissione / First issue: 12/10/2022
Ultima emissione / Last issue: //Ing. P. Fumagalli
B.A. Prodotto/ProductFumagalli Paolo
ott 13 2022 8:28

GQ002 REV.00

CSI S.p.A. A SOGGERITO UNICO
SOGGETTA AD ATTIVITÀ DI DIREZIONE E
COORDINAMENTO DI IMQ GROUP S.R.L.REA MI 1466310
R.I./C.F./P.I. 11360160151
Cap. Soc. € 1.040.000**Sede legale**Italia | 20030 Senago (MI) | Cascina Traversagna 21
direzione-csi@legalmail.it | info@csi-spa.com | www.csi-spa.com



THIS CERTIFICATE REMAINS THE PROPERTY OF CSI SPA



Registrazione numero / Registration number 0705a/14

ATTESTATO DI CLASSIFICAZIONE
DECLARATION OF CLASSIFICATION

Visti i Rapporti di Prova e di classificazione / Referring to the Test and Classification Reports
nn. 0074\DC\REA\14_1, 0074\DC\REA\14_2, 0074\DC\REA\14_3 del / dated 13/02/2014

si dichiara che il prodotto / we declare that the product

**pannello in lamiera di acciaio zincato, rivestita in modo permanente con
film PVC ricoperto di lichene inerte trattato**
*galvanized steel sheet covered permanently with PVC film covered with inert
treated lichens*

Mod. MOSSWALL

prodotto dalla Società / manufactured by the Company

VERDE PROFILO SRL**Via Santa Maria Molgora, 60/A - 20871 VIMERCATE (MB) - ITALY**

ha ottenuto la seguente classificazione di Reazione al Fuoco secondo la norma EN 13501-1:2019
has obtained the following Reaction to Fire classification according to the standard EN 13501-1:2019

Classe / Class B-s2, d0

Prima emissione / First issue: 07/05/2014
Ultima emissione / Last issue: 11/10/2022

Ing. P. Fumagalli
B.A. Prodotto/Product

Fumagalli Paolo
ott 11 2022 6:46

GG002 REV.00

CSI S.p.A. - A SOCIO UNICO
SOGGETTA AD ATTIVITÀ DI DIREZIONE E
COORDINAMENTO DI IMG GROUP S.R.L.

REA MI 1466310
R.I./C.F./P.I. 11360160151
Cap. Soc. € 1.040.000

Sede legale
Italia | 20030 Senago (MI) | Cascina Traversagna 21
direzione-csi@legalmail.it | info@csi-spa.com | www.csi-spa.com



ATTESTAZIONE / ASSESSMENT N. 1894/22

METODO DI PROVA: <i>Test method</i>	ASTM E 84-22
DENOMINAZIONE DELLA PROVA: <i>Description of the standard</i>	Caratteristiche di combustione delle superfici di materiali da costruzione <i>Surface burning characteristics of building materials</i>
RICHIEDENTE: <i>Sponsor</i>	VERDE PROFILO S.r.l. Via Fratelli Cervi, 2 20875 - Burago di Molgora (MB)
DENOMINAZIONE DEL MATERIALE: <i>Denomination of the material</i>	PANNELLO MOSSwall®
PESO NOMINALE DEL MATERIALE: <i>Nominal weight of the material</i>	9600 g/m ²
DESCRIZIONE DEL MATERIALE: <i>Description of the material</i>	Pannello in lamiera di acciaio zincato con applicato su un lato lichene stabilizzato. <i>Galvanized steel sheet with application on a side stabilized inert lichen.</i>

- ☐ Questo documento fa riferimento al Rapporto di Prova no. 1894.2AS0840/22 emesso da questo Laboratorio. Il Laboratorio non è stato coinvolto in nessuna procedura di campionamento della produzione.
This certificate refers to the Test Report no. 1894.2AS0840/22 issued by this Laboratory. The Laboratory has not been involved in any sampling procedure of the production.

RISULTATI / RESULTS

Re. Lab. no.	Denominazione del materiale <i>Denomination of the material</i>	Rapporto di Prova <i>Test Report</i>	Valori ottenuti <i>Values obtained</i>	CLASSE <i>CLASS</i>
1894/22	PANNELLO MOSSwall® (Nominal weight of the material: 9600 g/m ²)	1894.2AS0840/22	FSI = 20 - SDI = 15	A

VALUTAZIONE / JUDGEMENT

Sulla base dei risultati di prova sopra riportati al materiale in oggetto **È ATTRIBUIBILE** in accordo alla **ASTM E 84-22** la **CLASSE A**.

*On the basis of the above results to the material in object **IS ATTRIBUTABLE** according to **ASTM E 84-22** the **CLASS A**.*

Note e limitazioni al presente documento / Notes and limitations to this document

- 1) Si riporta lo schema di classificazione descritto in National Fire Protection Association NFPA 101 Life Safety Code. Si richiama l'attenzione sul fatto che possono essere richiesti o specificati schemi di classificazione diversi da quello riportato.
The classification scheme described in National Fire Protection Association publication NFPA 101 Life Safety Code is reported. The attention is drawn on the fact that schemes of classification different from the one reported could be requested.

Classe / Class A: 0 – 25 FSI; 0 – 450 SDI	Classe / Class B: 26 – 75 FSI; 0 – 450 SDI	Classe / Class C: 76– 200 FSI; 0 – 450 SDI
---	--	--

- 2) I suddetti risultati e per conseguenza la suddetta classificazione sono valide solo per il prodotto sottoposto a prova e per l'applicazione come descritta nel Rapporto di Prova no. 1894.2AS0840/22.
The above results and by consequence the above classification are valid only for the product tested and for the application as described in the Test Report no. 1894.2AS0840/22.

Prato, 21/11/2022

Il Responsabile Certificazione
The Certification Manager
David Borsini

Il Direttore del Laboratorio
The Director of the Laboratory
Luca Ermini

Valid until: 20/11/2025

Questo documento deve essere letto congiuntamente al Rapporto di Prova, per la descrizione del prodotto e per ogni altra notizia di dettaglio. Questo documento non costituisce approvazione di tipo né certificazione di prodotto né tantomeno dichiarazione di conformità, che spetta esclusivamente al Produttore / Sponsor.

This document has to be read in conjunction with the Test Report, for the description of the product and for every other detail. This document does not represent type approval or certification of the product neither declaration of compliance, that is exclusively under the responsibility of the Manufacturer or Sponsor.



BREVETTATO | PATENTED

Verde Profilo è stata la prima in assoluto a introdurre sul mercato le pareti verdi realizzate in moss stabilizzato, creando "pareti verdi verticali" che non necessitano di manutenzione.

Verde Profilo® has been the very first company ever to introduce green walls made with stabilized moss, creating a "vertical green wall" with no maintenance.



NATURALE | NATURAL

MOSSwall® è un lichene naturale stabilizzato che può essere utilizzato solo in ambienti interni. Si mantiene fresco e morbido assorbendo l'umidità esistente nell'ambiente. Sfumature e variazioni di colore sono caratteristiche del prodotto naturale.

MOSSwall® is a stabilized lichen which can be used indoors only. It keeps its freshness and softness by absorbing moisture existing in the environment. Shades and color variations are natural characteristics of the product.



BUONO E SALUTARE | GOOD AND HEALTHY

L'applicazione di MOSSwall® in ambienti interni garantisce le proprietà benefiche della natura, riducendo lo stress causato dall'inquinamento atmosferico. Inoltre MOSSwall® è ottimo per ridurre il livello di decibel in spazi interni ed è in grado di tranquillizzare l'atmosfera per un'esperienza di maggior relax.

Implementing MOSSwall® in indoor habitats provides the beneficial properties of nature, decreasing stress due to air pollution. Besides MOSSwall® performs well in reducing decibel levels of internal environments and is able to calm the atmosphere for a relaxing experience.



FATTO A MANO IN ITALIA | HANDMADE IN ITALY

MOSSwall® è un prodotto originale realizzato artigianalmente in Italia.

MOSSwall® is an original handcrafted product, entirely made in Italy.



GARANTITO | GUARANTEED

Garanzia di 5 anni dalla data di acquisto.

5 years guarantee since purchasing date.



STABILIZZATO | STABILIZED

MOSSwall® non cresce, non ha bisogno di essere tagliato.

MOSSwall® doesn't grow, it doesn't need to be cut.



FONOASSORBENTE | ACOUSTIC

MOSSwall® ha proprietà certificate di assorbimento acustico, secondo la norma UNI EN ISO 354:2003 - 11654:1998.

MOSSwall® has a certificate sound absorption rate, according to: UNI EN ISO 354:2003 - 11654:1998.



ANTIBATTERICO | ANTIBACTERIAL

MOSSwall® è antibatterico all'origine ed è un ambiente ostile alla riproduzione di insetti. Rapporto di prova nr. TEC 1990706284

MOSSwall® does not originally present bacteria and it's a very hostile environment for the insects' reproduction. Test certificate nr. TEC 19907062



RESISTENTE AL FUOCO | FIRE RESISTANT

MOSSwall® è certificato al fuoco da primario istituto italiano di certificazioni. Classificazione di reazione al fuoco secondo la norma:

UNI EN 13501-1:2009 B-s2, d0 - USA certificazione ASTM E 84:2003, CLASSE A.

MOSSwall® is certified for fire resistance by a main Italian certification institute. Classification of reaction to fire according to:

UNI EN 13501-1: 2009 B-s2, d0 - USA certification ASTM E 84:2003, CLASSE A.



ANTISTATICO | ANTISTATIC

Il lichene naturale impedisce l'accumularsi di elettricità statica sulla superficie.

The natural lichen avoids static electricity accumulation on the surface.



LIVELLO DI UMIDITÀ | HUMIDITY LEVEL

Per un corretto mantenimento deve essere assicurato un tasso di umidità relativa pari al 40-50% (pari al livello adeguato al benessere dell'uomo).

Se MOSSwall® perde le sue caratteristiche di morbidezza a causa di un tasso di umidità ambientale troppo basso, è sufficiente ripristinare il tasso corretto (spesso semplicemente aumentando l'areazione naturale del locale) per vederlo riprendere volume e sofficietà.

For a proper maintenance a relative moisture content of at least 40-50% must be ensured (the same needed for human well-being). If a temporarily softness' loss occurs due to a too low moisture content, you simply need to restore the correct level (sometimes to raise natural indoor aeration can be enough) to see it regaining volume and smoothness.



SOLO AD USO INTERNO | INDOOR ONLY

MOSSwall® non è adatto per uso esterno.

MOSSwall® is not for outdoor use.



INNAFFIAMENTO | WATERING

MOSSwall® non ha bisogno d'acqua. Non spruzzare e non sciacquare.

L'umidità dell'ambiente (all'interno delle corrette percentuali) è sufficiente a garantire la morbidezza e il buon mantenimento di MOSSwall®, a differenza dell'acqua che può gravemente danneggiarlo.

MOSSwall® doesn't need water. Do not spray or wash it. Ambient humidity (among proper percentages) is adequate to keep MOSSwall® soft and healthy, otherwise water can severely damage it.



LUCE NATURALE DIRETTA | DIRECT SUNLIGHT

MOSSwall® non deve essere esposto alla luce diretta del sole o agenti atmosferici.

Può essere collocato in ambienti totalmente privi di luce naturale.

MOSSwall® does not like direct sunlight. It can be safely used in natural light's total absence.



RIPARABILE | FIXABLE

Può capitare che occasionalmente qualche ciuffo di lichene di MOSSwall® possa staccarsi dalla parete.

In questo caso è sufficiente ri-applicarlo utilizzando del silicone neutro trasparente (comunemente in commercio).

Some tufts of MOSSwall® can occasionally detach from the wall. If that occurs you can simply re-join it with some transparent silicone (commonly available).



NON CALPESTABILE | NOT WALKABLE

MOSSwall® non deve essere schiacciato o calpestato.

MOSSwall® mustn't be crushed or walked on.

WE ARE NATURE

A new vision of greenery in architecture and design



verdeprofilo.com